

Trefas elmotorer 3EL och 2EL

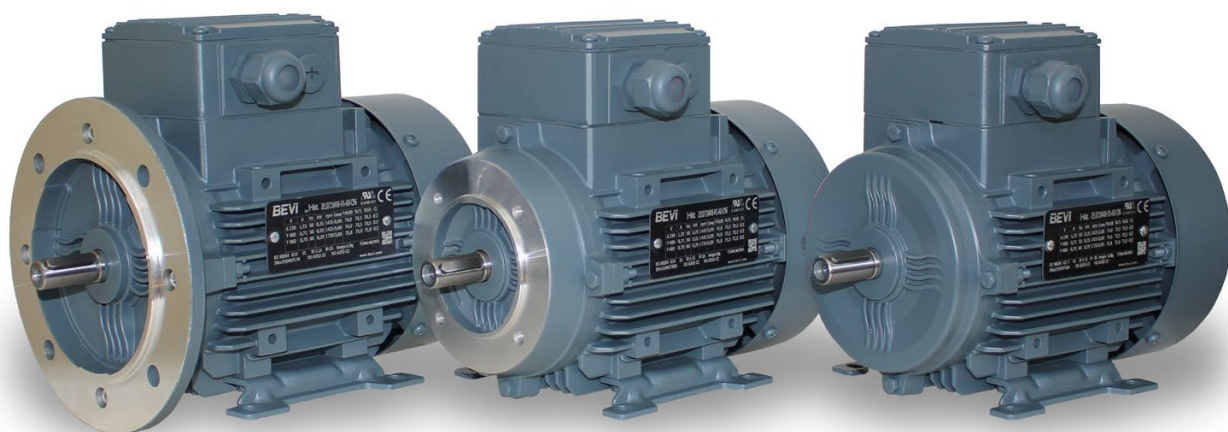



Om BEVI

BEVI är ett av Nordens största företag inom elektriska drivsystem och kraftgenerering. Sedan starten år 1931 har BEVI vuxit till en internationella närvaro – både via egna dotterbolag och lokala samarbetspartners.

Vi erbjuder ett omfattande sortiment av elmotorer, generatorer, transmissioner, kraftelektronik, komponentmaterial och startutrustningar samt utför kvalificerad service, tester och reparationer.

Energieffektiva elmotorer av hög kvalitet är vår specialitet. Det är materialvalen, såsom plåtens kvalitet och mängden koppar i rotor/stator, som gör våra elmotorer mer energieffektiva.

Med vår djupa tekniska expertis tillverkar vi även kundanpassade lösningar – drivsystem som klarar alla miljöer, helt enligt varje kunds behov och krav.

Trefas elmotorer

3EL och 2EL

Innehåll

Konstruktion 3EL och 2EL.....	4
Tekniska data 3EL - IE3.....	6
Tekniska data 2EL- IE2.....	9
Elektrisk konstruktion.....	10
Elmotorer i 60 Hz-nätverk	10
Dimensioner och mått	12
Lagerbeteckningar	14

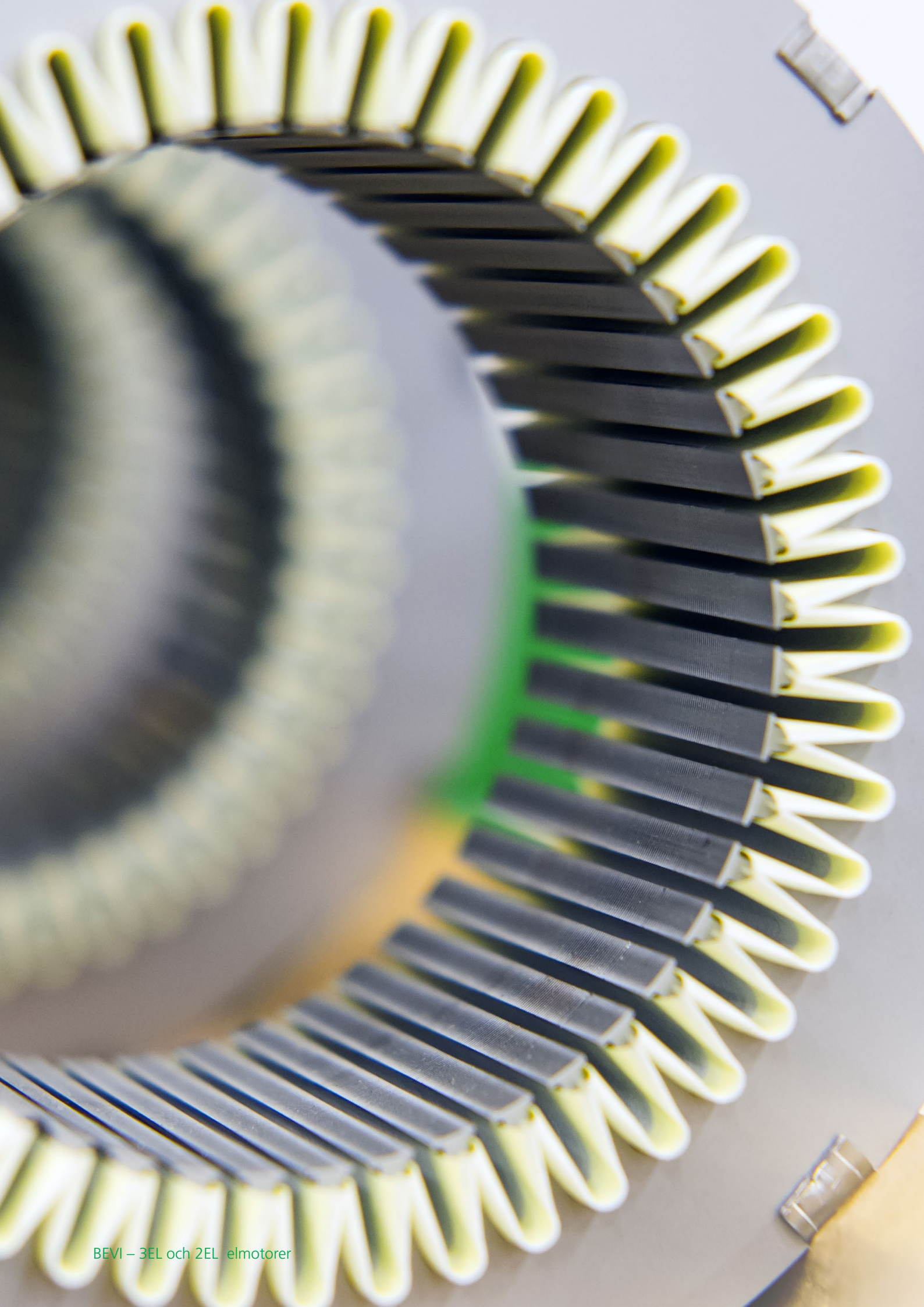

BEVI – 3EL och 2EL elmotorer

Konstruktion 3EL och 2EL elmotorer

Material

Motorstorlekarna 56–160 tillverkas huvudsakligen av aluminium. Se tabellen nedan för ytterligare detaljer.

Motorstorlek	Stomme, Sköld (DE/NDE), Uttagsslåda och lock	Fötter	Flätkåpa	Fläkt
63	Aluminium	Stål	Stål	Plast
71	Aluminium	Stål	Stål	Plast
80	Aluminium	Stål	Stål	Plast
90	Aluminium	Stål	Stål	Plast
100	Aluminium	Stål	Stål	Plast
112	Aluminium	Stål	Stål	Plast
132	Aluminium	Stål	Stål	Plast
160	Aluminium	Aluminium	Stål	Plast

Färg

Motorerna är som standard målade i grå färg RAL 7031. Andra färger kan fås som tillval.

Spänning och frekvens

Motorerna är normalt lindade för 230/400 V 50 Hz upp till och med 3,0 kW och 400/690 V 50 Hz från 4,0 kW och upp. Andra spänningar/frekvenser kan erhållas som tillval.

Motorerna tål även att användas vid 460V 60 Hz och en spänningsvariation på $\pm 10\%$ från märkskyltens data.

Underhåll

Samtliga motorer har täta lager vilket innebär att dom betraktas som livstidsmorda.

Speciallager kan monteras för särskilt krävande miljöer och applikationer, exempelvis hög omgivningstemperatur eller höga hastigheter.

Temperaturkännare

Alla IE3-motorer har som standard 150°C PTC termistorer anslutna till en särskild plint.

Flexibel fotmontering

Motorns avtagbara fötter kan monteras på tre sidor vilket ger flexibilitet för olika monteringsstyper. Denna funktion möjliggör montering av uttagsslådan på önskad sida.

Normer

Motorernas konstruktion, märkeffekt och anslutningsmått uppfyller kraven i svensk och internationell standard enligt nedan.

Standard	Standard verkningsgrad
IEC 60034-1	IEC 60034-30
IEC 60034-5	IEC 60034-2-1
IEC 60034-6	
IEC 60034-7	Elektromagnetisk kompatibilitet
IEC 60034-8	EN 55014-1
IEC 60034-9	EN 61000-3-2
IEC 60034-11	EN 61000-3-3
IEC 60034-14	
IEC 60034-18-1	
IEC 60072-1	
IEC 60038	

Motorerna är CE-märkta och UL-godkända i enlighet med standard UL1004-1 och CSA C22.2 Nr 100.



Kapslingsklass

Motorerna är tillverkade i kapslingsklass IP 55 som standard men kan erhållas i andra utföranden.

Kylning

Motorerna kyls genom en fläkt på icke drivsidan (NDE), normbeteckning IC411. Andra kylmetoder som t.ex. forcerad kylning kan erbjudas. Detta är lämpligt när motorn skall användas för låga varvtal med frekvensomriktardrift.

Isolationsklass och märkeffekt

Samtliga motorer är lindade med material i klass F (max arbetstemperatur 155°C) för lång livslängd och stor överbelastbarhet. Angiven effekt är baserad på en omgivningstemperatur mellan -20°C och +40°C samt att motorn ej är placerad högre än 1000 m ö h.

Balansering

Motorerna är balanserade med halv kil. Speciellt noggrann balansering kan fås på begäran.

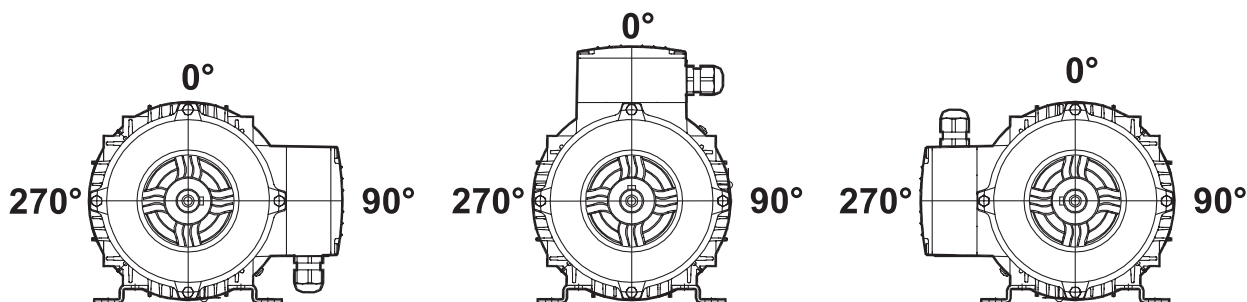

Tekniska data 3EL

3EL, 2-poliga elmotorer, IE3

Spänning (V)	Typ	Märkeffekt kW 50 Hz	Varvtal r/m 50 Hz	Märkström (A) 50 Hz		Märkeffekt kW 60 Hz 460 V	Varvtal r/m 60 Hz 460 V	Märkström 60 Hz 460 V	Verkningsgrad 50 Hz			Effektfaktor 50 Hz Cos ϕ	Startström Ia/In	Startmoment Ma/Mn	Kippmoment Mmax/Mn	Tröghetsmoment (J) kgm ²	Nettovikt (B3) kg	Ljudtryck dB(A)
				230 V	400 V				100 %	75 %	50 %							
230/400	3EL071M2B	0,37	2830	1,49	0,86	0,43	3396	0,84	76,6	77,0	75,0	0,81	6,0	2,8	3,0	0,00037	6,2	53
	3EL071M2C	0,55	2830	2,07	1,19	0,64	3396	1,17	79,4	80,2	78,8	0,84	6,1	2,9	3,3	0,00046	7,2	53
	3EC071M2C*	0,75	2810	2,89	1,66	0,87	3372	1,62	80,7	81,0	80,3	0,81	5,0	2,6	3,1	0,00046	7,5	55
	3EL080M2B	0,75	2880	2,76	1,59	0,87	3456	1,56	80,7	82,0	81,5	0,84	6,7	3,0	3,6	0,00103	9,6	54
	3EL080M2C	1,1	2880	3,93	2,26	1,28	3456	2,21	82,7	83,0	82,4	0,85	6,8	3,1	3,8	0,00124	10,9	54
	3EC080M2D*	1,5	2850	5,32	3,06	1,74	3420	3,06	84,2	84,8	84,2	0,84	6,4	3,2	3,6	0,00135	11,8	59
	3EL090S2B	1,5	2900	5,16	2,97	1,74	3480	2,91	84,8	85,4	82,4	0,86	7,6	3,1	3,9	0,00179	15,6	59
	3EL090L2C	2,2	2900	7,39	4,25	2,55	3480	4,16	85,9	86,8	86,1	0,87	7,2	3,0	3,8	0,00221	17,0	59
	3EC090L2D*	3,0	2875	10,30	5,92	3,48	3450	5,80	87,1	87,7	87,5	0,84	7,3	3,2	3,8	0,00234	18,0	63
	3EL100L2C	3,0	2910	9,70	5,58	3,48	3492	5,47	87,1	87,6	86,9	0,89	7,9	3,0	4,1	0,00450	23,3	62
400/690	3EC100L2D*	4,0	2900	13,1	7,53	4,60	3480	6,7	88,1	89,1	88,6	0,87	8,4	3,2	4,2	0,00503	25,4	66
	3EL112M2C	4,0	2915	12,7	7,28	4,60	3498	7,13	88,1	88,8	88,2	0,90	7,5	2,6	3,9	0,00618	29,1	65
	3EC112M2D*	5,5	2940	18,1	10,4	6,40	3528	10,2	90,0	90,3	89,3	0,86	8,9	3,2	4,4	0,00734	32,0	68
	3EL132S2B	5,5	2945	17,2	9,90	6,40	3534	9,70	89,2	89,0	88,6	0,90	8,9	2,9	3,9	0,01732	44,4	67
	3EL132S2C	7,5	2945	22,9	13,2	8,70	3534	12,9	90,1	90,5	89,7	0,91	8,4	2,6	4,0	0,02104	51,5	69
	3EC132M2D*	11,0	2940	34,4	19,8	12,8	3528	19,4	91,2	91,9	91,5	0,88	8,9	3,2	4,4	0,02290	56,0	69
	3EL160M2B	11,0	2950	34,2	19,7	12,8	3540	19,3	91,2	91,0	90,5	0,88	8,0	2,6	3,9	0,03318	79,7	69
	3EL160M2C	15,0	2950	46,1	26,5	17,4	3540	26,0	91,9	92,1	91,6	0,89	8,9	3,1	4,2	0,03913	86,0	69
	3EL160L2D	18,5	2945	55,1	31,7	24,5	3534	31,1	92,4	92,7	92,3	0,91	8,9	3,1	4,2	0,04409	96,8	70
	3EC160L2E*	22,0	2940	66,3	38,1	25,5	3528	37,3	92,7	93,2	92,8	0,90	8,9	3,3	4,4	0,04710	114	70

* Progressiva motorer med högre effekt än standard.

3EL, 4-poliga elmotorer, IE3

Spänning (V)	Typ	Märkeffekt kW 50 Hz	Varvtal r/m 50 Hz	Märkström (A) 50 Hz		Märkeffekt kW 60 Hz 460 V	Varvtal r/m 60 Hz 460 V	Märkström 60 Hz 460 V	Verkningsgrad 50 Hz			Effektfaktor 50 Hz Cos φ	Startström Ia/In	Startmoment Ma/Mn	Kippmoment Mmax/Mn	Tröghetsmoment (J) kgm ²	Nettovikt (B3) kg	Ljudtryck dB(A)
				230 V	400 V				100 %	75 %	50 %							
230/400	3EL071M4C	0,25	1435	1,17	0,67	0,29	1722	0,66	76,0	75,4	71,5	0,71	5,4	2,2	3,0	0,00082	6,80	45
	3EL071M4D	0,37	1435	1,69	0,97	0,43	1722	0,95	78,5	78,2	75,0	0,70	5,5	2,2	3,1	0,00093	7,50	45
	3EL080M4C	0,55	1450	2,33	1,34	0,64	1740	1,31	80,8	80,4	77,0	0,73	5,9	2,1	3,1	0,00200	10,5	50
	3EL080M4D	0,75	1450	3,08	1,77	0,87	1740	1,73	82,5	82,3	80,0	0,74	6,2	2,5	3,4	0,00227	11,6	50
	3EL090S4C	1,1	1450	4,30	2,46	1,28	1740	2,41	84,5	84,3	82,0	0,76	7,0	2,6	3,6	0,00355	16,3	51
	3EL090L4D	1,5	1450	5,74	3,30	1,74	1740	3,23	85,3	85,2	83,0	0,77	7,2	2,8	3,8	0,00411	18,0	51
	3EL100L4C	2,2	1450	8,09	4,65	2,55	1740	4,56	86,7	87,2	86,0	0,79	7,2	2,8	3,6	0,00775	24,4	53
	3EL100L4D	3,0	1450	10,88	6,26	3,48	1740	6,13	87,7	88,0	87,0	0,79	7,2	2,8	3,6	0,00888	26,7	53
400/690	3EL112M4D	4,0	1460	14,0	8,05	4,60	1752	7,89	88,6	88,4	87,5	0,81	7,4	2,8	3,8	0,01437	33,9	58
	3EL132S4C	5,5	1465	18,9	10,9	6,40	1758	10,7	89,6	90,2	90,0	0,81	7,0	3,0	3,4	0,03059	53,4	61
	3EL132M4D	7,5	1465	25,0	14,4	8,70	1758	14,1	90,4	90,4	89,4	0,83	7,9	3,0	3,8	0,03418	59,5	61
	3EC132M4F*	11,0	1465	37,7	21,7	12,8	1758	21,3	91,4	91,6	91,5	0,80	7,4	3,1	3,4	0,04320	72,8	64
	3EL160M4C	11,0	1470	36,5	21,0	12,8	1764	20,6	91,5	92,1	91,7	0,83	7,6	2,8	3,3	0,07011	89,2	63
	3EL160L4E	15,0	1470	49,9	28,7	17,4	1764	28,1	92,1	92,4	91,9	0,82	7,8	2,8	3,6	0,08579	97,5	63
	3EC160L4F*	18,5	1465	62,3	35,8	21,5	1758	35,1	92,6	93,1	92,8	0,81	7,4	3,1	3,4	0,09300	115	65

* Progressiva motorer med högre effekt än standard.



3EL, 6-poliga elmotorer, IE3

Spänning (V)	Typ	Märkeffekt kW 50 Hz	Varvtal r/m 50 Hz	Märkström (A) 50 Hz		Märkeffekt kW 60 Hz 460 V	Varvtal r/m 60 Hz 460 V	Märkström 60 Hz 460 V	Verkningsgrad 50 Hz			Effektfaktor 50 Hz Cos φ	Startström Ia/In	Startmoment Ma/Mn	Kippmoment Mmax/Mn	Tröghetsmoment (J) kgm²	Nettovikt (B3) kg	Ljudtryck dB(A)
				230 V	400 V				100 %	75 %	50 %							
				230/400	3EL071M6C				0,18	930	0,96							
3EL071M6D	0,25	930	1,34		0,77	0,29	1116	0,75	70,0	69,7	66,0	0,67	3,6	2,2	2,5	0,00116	7,50	41
3EL080M6B	0,37	930	1,79		1,03	0,43	1116	1,01	74,0	73,8	70,0	0,70	4,4	2,1	2,6	0,00202	9,80	43
3EL080M6C	0,55	935	2,56		1,47	0,69	1122	1,44	77,2	77,3	74,4	0,70	4,3	2,2	2,7	0,00228	10,6	43
3EL090S6B	0,75	945	3,41		1,96	0,87	1134	1,92	78,9	79,2	77,6	0,70	4,7	2,2	2,7	0,00354	14,6	46
3EL090L6C	1,1	940	4,78		2,75	1,28	1128	2,70	81,0	80,8	79,4	0,71	5,0	2,2	2,7	0,00428	17,0	46
3EL100L6B	1,5	955	6,09		3,50	1,74	1146	3,43	82,5	82,7	81,4	0,75	5,3	2,1	2,8	0,00821	22,5	50
3EL112M6B	2,2	960	8,61		4,95	2,55	1152	4,85	84,3	84,5	83,5	0,76	5,5	2,2	3,0	0,01319	27,2	56
400/690	3EL132S6B	3,0	970	11,4	6,55	3,5	1164	6,42	85,6	85,5	84,5	0,77	6,2	2,1	3,0	0,03051	46,5	58
	3EL132M6C	4,0	970	14,8	8,52	4,6	1164	8,35	86,8	87,0	85,5	0,78	6,2	2,2	3,0	0,03493	51,0	58
	3EL132M6D	5,5	965	20,2	11,6	6,4	1158	11,4	88,0	88,9	88,5	0,78	6,2	2,2	3,0	0,03934	56,0	58
	3EL160M6D	7,5	972	27,0	15,6	8,7	1166	15,2	89,1	89,4	88,4	0,78	6,3	2,6	3,0	0,07870	96,0	61
	3EL160L6E	11,0	972	39,8	22,9	12,8	1166	22,4	90,3	90,9	90,5	0,77	6,6	2,9	3,0	0,08580	104,6	62

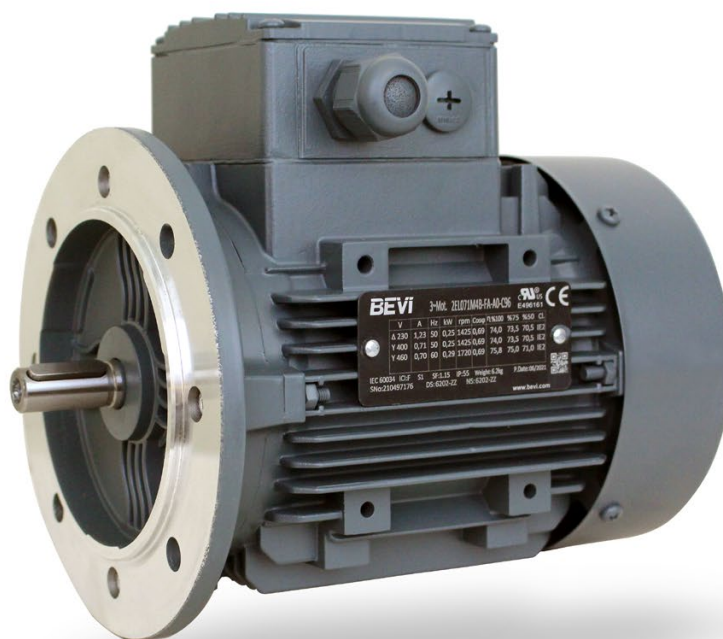

Tekniska data 2EL

2EL, 2-poliga elmotorer, IE2

Poles **2**

Spänning (V)	Typ	Märkeffekt kW 50 Hz	Varvtal r/m 50 Hz	Märkström (A) 50 Hz		Märkeffekt kW 60 Hz 460 V	Varvtal r/m 60 Hz 460 V	Märkström 60 Hz 460 V	Verkningsgrad 50 Hz			Effektfaktor 50 Hz Cos ϕ	Startström Ia/In	Startmoment Ma/Mn	Kippmoment Mmax/Mn	Tröghetsmoment (J) kgm ²	Nettovikt (B3) kg	Ljudtryck dB(A)
				230 V	400 V				100 %	75 %	50 %							
				230/400	2EL063M2A				0,18	2800	0,87							
2EL063M2B	0,25	2800	1,17		0,67	0,29	3360	0,66	69,0	68,0	63,5	0,78	4,5	2,7	3,0	0,00015	4,20	51
2EL071M2A	0,37	2790	1,57		0,90	0,43	3348	0,88	74,2	74,5	72,5	0,80	5,0	2,5	2,8	0,00031	5,50	54
2EL071M2B	0,55	2790	2,21		1,27	0,64	3348	1,24	75,8	77,0	76,0	0,82	5,0	2,8	2,9	0,00037	6,30	54

2EL, 4-poliga elmotorer, IE2

Poltal **4**

Spänning (V)	Typ	Märkeffekt kW 50 Hz	Varvtal r/m 50 Hz	Märkström (A) 50 Hz		Märkeffekt kW 60 Hz 460 V	Varvtal r/m 60 Hz 460 V	Märkström 60 Hz 460 V	Verkningsgrad 50 Hz			Effektfaktor 50 Hz Cos ϕ	Startström Ia/In	Startmoment Ma/Mn	Kippmoment Mmax/Mn	Tröghetsmoment (J) kgm ²	Nettovikt (B3) kg	Ljudtryck dB(A)
				230 V	400 V				100 %	75 %	50 %							
				230/400	2EL063M4B				0,12	1385	0,7							
2EL063M4C	0,18	1390	0,97		0,56	0,21	1668	0,55	64,7	65,8	61,5	0,72	3,0	2,2	2,3	0,00022	4,20	42
2EL071M4B	0,25	1425	1,23		0,71	0,29	1710	0,70	74,0	73,5	70,5	0,69	4,4	2,0	3,0	0,00067	5,90	46
2EL071M4C	0,37	1425	1,74		1,0	0,43	1710	0,98	76,1	75,5	71,5	0,70	4,6	2,0	3,0	0,00082	6,70	46
2EL080M4B	0,55	1440	2,52		1,45	0,64	1728	1,42	77,1	76,7	75,0	0,71	5,2	2,0	3,0	0,00175	9,70	50

2EL, 6-poliga elmotorer, IE2

Poltal **6**

Spänning (V)	Typ	Märkeffekt kW 50 Hz	Varvtal r/m 50 Hz	Märkström (A) 50 Hz		Märkeffekt kW 60 Hz 460 V	Varvtal r/m 60 Hz 460 V	Märkström 60 Hz 460 V	Verkningsgrad 50 Hz			Effektfaktor 50 Hz Cos ϕ	Startström Ia/In	Startmoment Ma/Mn	Kippmoment Mmax/Mn	Tröghetsmoment (J) kgm ²	Nettovikt (B3) kg	Ljudtryck dB(A)
				230 V	400 V				100 %	75 %	50 %							
				230/400	2EL071M6B				0,18	920	1,04							
2EL071M6C	0,25	920	1,36		0,78	0,29	1104	0,76	66,5	66,0	61,0	0,69	3,3	1,9	2,3	0,00096	6,60	42
2EL080M6A	0,37	925	1,88		1,08	0,43	1110	1,06	71,4	71,5	70,0	0,69	4,0	2,0	2,6	0,00176	9,10	45
2EL080M6B	0,55	932	2,61		1,5	0,64	1118	1,47	73,5	74,0	71,0	0,72	4,2	2,1	2,6	0,00202	9,90	45



Elektrisk konstruktion

Kabelgenomföring och blindplugg														
Byggstorlek	063	071	080	090	100	112	132	160	180	200	225	250	280	315
Kabelgenomföring	M16x1,5	M20x1,5			M25x1,5			2 x M32x1,5		2 x M40x1,5		2 x M50x1,5		2 x M63x1,5
Blindplugg	M16x,5				M25x1,5			-	-	-	-	-	-	-

Terminalanslutningar														
Byggstorlek	063	071	080	090	100	112	132	160	180	200	225	250	280	315
Anslutningsstorlek	M4				M5			M6			M8	M10		M16

Motorerna ska anslutas i Y- eller D-koppling enligt märkspänningen som anges på märkskylten och nätspänningen att de kommer att kopplas ihop.

För fas till fas 400V matning ska motorerna uppmärkta med 230/400V vara anslutna i Y-koppling, och motorerna uppmärkta med 400/690V ska anslutas i D-koppling.

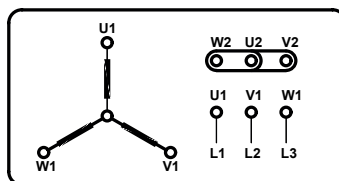

Y-koppling

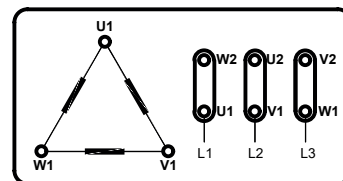

D-koppling

Elmotorer 60 Hz-nätverk

Standard EL-motorer som har tillverkats för 50Hz strömförsörjning kan även användas vid 60Hz-nätverk. Värdena nedan indikerar förändringar i de givna nominella värdena.

Märkström 50 Hz	Märkström 60 Hz	Nominell hastighet	Märkeffekt (kW)	Märkmoment	Märkström	Startmoment	Klippmoment	Startström
230V	220V	1,193	1	0,84	0,97	0,77	0,8	0,8
400V	380V	1,193	1	0,84	0,97	0,77	0,8	0,8
400V	460V	1,20	1,16	0,97	0,87	0,87	0,9	0,9



Dimensioner

Montageform B3

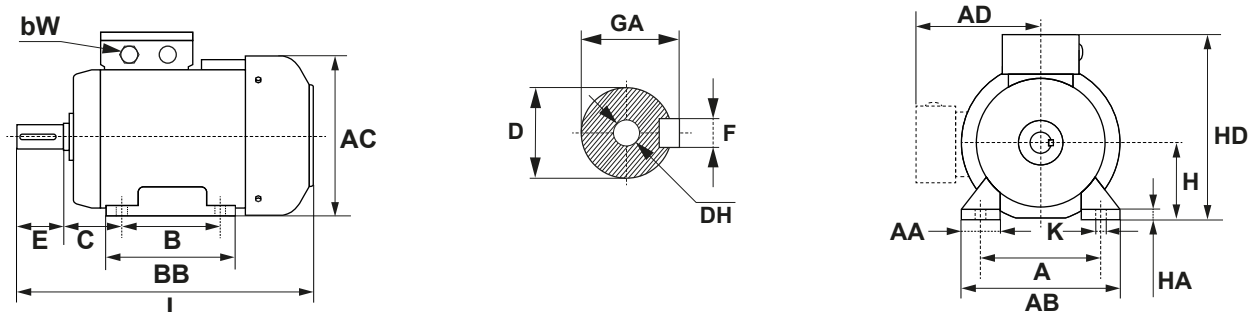

Byggstorlek	Verkningsgradsklass	Poltal	A	AA	AB	AC	AD	B	BB	bW	C	D ⁽¹⁾	DH	E	F	GA	H ⁽²⁾	HA	HD	K	L
063M	IE2/IE3	2/4/6/8	100	18	115	119	97	80	104	1xM16	40	11	M4	23	4	12,5	63	3	160	7	213
071M	IE2/IE3	2/4/6/8	112	19	128	137	112	90	110	1xM20	45	14	M5	30	5	16	71	3	183	7	244
080M	IE2/IE3	2/4/6/8	125	25	148	155	123	100	122	1xM20	50	19	M5	40	6	21,5	80	3	203	10	274
090S	IE2	2/4/6/8	140	27	167	176	132	100	126	1xM20	56	24	M8	50	8	27	90	4	222	10	272
090S	IE3	2/4/6/8	140	27	167	176	132	100	151	1xM20	56	24	M8	50	8	27	90	4	222	10	325
090L	IE2/IE3	2/4/6/8	140	27	167	176	132	125	151	1xM20	56	24	M8	50	8	27	90	4	222	10	325
100L	IE2/IE3	2/4/6/8	160	31	192	193	149	140	170	1xM25	63	28	M10	60	8	31	100	4	249	12	370,5
112M	IE2/IE3	2/4/6/8	190	36	217	215	161	140	177	1xM25	70	28	M10	60	8	31	112	4	273	12	390
132S	IE2/IE3	2/4/6/8	216	34	254	257	181	140	212	1xM25	89	38	M12	80	10	41	132	5	313	12	495
132M	IE2/IE3	2/4/6/8	216	34	254	257	181	178	212	1xM35	89	38	M12	80	10	41	132	5	313	12	495
160M	IE2/IE3	2/4/6/8	254	65	295	316	224	210	323	2xM32	108	42	M16	110	12	45	160	15	384	14,5	605
160L	IE2/IE3	2/4/6/8	254	65	295	316	224	254	323	2xM32	108	42	M16	110	12	45	160	15	384	14,5	605

Tolerans (IEC 60072-1)

- ⁽¹⁾ 11–28 mm = j6
28–42 mm = k6
- ⁽²⁾ 063–160 = -0,5 mm

Montageform B5 / B35

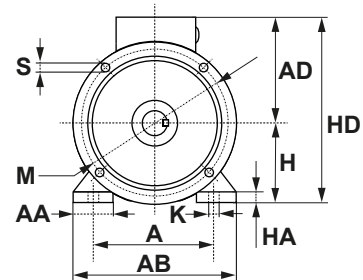
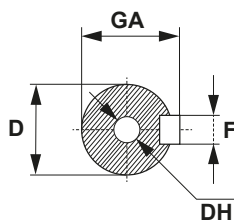
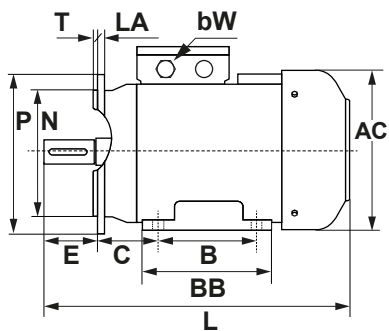

Byggstorlek	Verkningsgradsklass	Poltal	A	AA	AB	AC	AD	B	BB	bW	C	D ¹⁾	DH	E	F	GA	H ²⁾	HA	HD	K	L	LA	M	N ²⁾	P	S	T
063M	IE2/IE3	2/4/6/8	100	18	115	119	97	80	104	1xM16	40	11	M4	23	4	12,5	63	3	160	7	213	8	115	95	140	10	3
071M	IE2/IE3	2/4/6/8	112	19	128	137	112	90	110	1xM20	45	14	M5	30	5	16	71	3	183	7	244	8	130	110	160	10	3,5
080M	IE2/IE3	2/4/6/8	125	25	148	155	123	100	122	1xM20	50	19	M6	40	6	21,5	80	3	203	10	274	12	165	130	200	12	3,5
090S	IE2	2/4/6/8	140	27	167	176	132	100	126	1xM20	56	24	M8	50	8	27	90	4	222	10	272	12	165	130	200	12	3,5
090S	IE3	2/4/6/8	140	27	167	176	132	100	151	1xM20	56	24	M8	50	8	27	90	4	222	10	325	12	165	130	200	12	3,5
090L	IE2/IE3	2/4/6/8	140	27	167	176	132	125	151	1xM20	56	24	M8	50	8	27	90	4	222	10	325	12	165	130	200	12	3,5
100L	IE2/IE3	2/4/6/8	160	31	192	193	149	140	170	1xM25	63	28	M10	60	8	31	100	4	249	12	370,5	15	215	180	250	14,5	4
112M	IE2/IE3	2/4/6/8	190	36	217	215	161	140	177	1xM25	70	28	M10	60	8	31	112	4	273	12	390	15	215	180	250	14,5	4
132S	IE2/IE3	2/4/6/8	216	34	254	257	181	140	212	1xM25	89	38	M12	80	10	41	132	5	313	12	495	20	265	230	300	14,5	4
132M	IE2/IE3	2/4/6/8	216	34	254	257	181	178	212	1xM35	89	38	M12	80	10	41	132	5	313	12	495	20	265	230	300	14,5	4
160M	IE2/IE3	2/4/6/8	254	65	295	316	224	210	323	2xM32	108	42	M16	110	12	45	160	15	384	14,5	605	20	300	250	350	18,5	5
160L	IE2/IE3	2/4/6/8	254	65	295	316	224	254	323	2xM32	108	42	M16	110	12	45	160	15	384	14,5	605	20	300	250	350	18,5	5

Tolerans (IEC 60072-1)

- ¹⁾ 11–28 mm = j6
28–42 mm = k6
- ²⁾ upp till 250 mm = j6
- ³⁾ 063–160 = -0,5 mm

Montageform B14 / B34

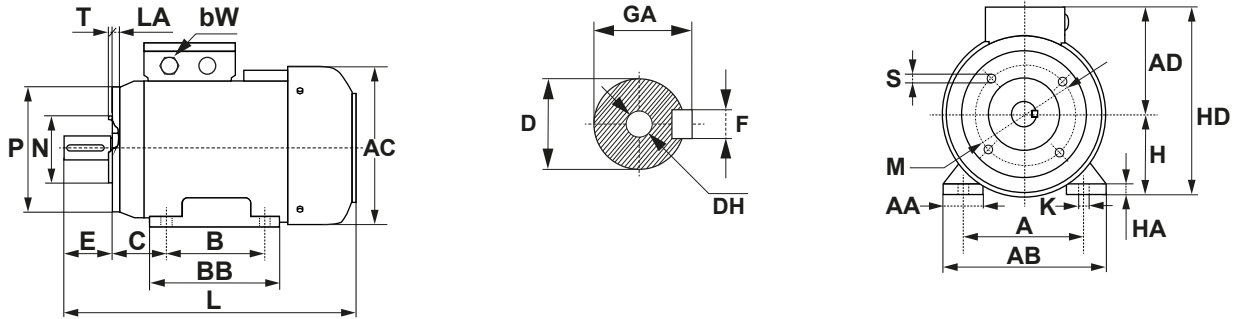

Byggstorlek	Verkningsgradsklass	Poltal	A	AA	AB	AC	AD	B	BB	bW	C	D ⁽¹⁾	DH	E	F	GA	H ⁽²⁾	HA	HD	K	L	LA	M	N ⁽²⁾	P	S	T
063M	IE2/IE3	2/4/6/8	100	18	115	119	97	80	104	1xM16	40	11	M4	23	4	12,5	63	3	160	7	213	8	115	60	90	10	2,5
071M	IE2/IE3	2/4/6/8	112	19	128	137	112	90	110	1xM20	45	14	M5	30	5	16	71	3	183	7	244	8	130	70	105	10	2,5
080M	IE2/IE3	2/4/6/8	125	25	148	155	123	100	122	1xM20	50	19	M6	40	6	21,5	80	3	203	10	274	12	165	80	118,5	12	3
090S	IE2	2/4/6/8	140	27	167	176	132	100	126	1xM20	56	24	M8	50	8	27	90	4	222	10	272	12	165	95	136,5	12	3
090S	IE3	2/4/6/8	140	27	167	176	132	100	151	1xM20	56	24	M8	50	8	27	90	4	222	10	325	12	165	95	136,5	12	3
090L	IE2/IE3	2/4/6/8	140	27	167	176	132	125	151	1xM25	56	24	M8	50	8	27	90	4	222	10	325	12	165	95	136,5	12	3
100L	IE2/IE3	2/4/6/8	160	31	192	193	149	140	170	1xM25	63	28	M10	60	8	31	100	4	249	12	370,5	15	215	110	159,5	14,5	3,5
112M	IE2/IE3	2/4/6/8	190	36	217	215	161	140	177	1xM25	70	28	M10	60	8	31	112	4	273	12	390	15	215	110	159,5	14,5	3,5
132S	IE2/IE3	2/4/6/8	216	34	254	257	181	140	212	1xM25	89	38	M12	80	10	41	132	5	313	12	495	20	265	130	200	14,5	3,5
132M	IE2/IE3	2/4/6/8	216	34	254	257	181	178	212	1xM25	89	38	M12	80	10	41	132	5	313	12	495	20	265	130	200	14,5	3,5
160M	IE2/IE3	2/4/6/8	254	65	295	316	224	210	323	2xM32	108	42	M16	110	12	45	160	15	384	14,5	605	20	300	180	250	18,5	4
160L	IE2/IE3	2/4/6/8	254	65	295	316	224	254	323	2xM32	108	42	M16	110	12	45	160	15	384	14,5	605	20	300	180	250	18,5	4

Tolerans (IEC 60072-1)

- ⁽¹⁾ 11–28 mm = j6
28–42 mm = k6
- ⁽²⁾ upp till 180 mm = j6
- ⁽³⁾ 063–160 = -0,5 mm

Lagerbeteckningar

Motorstorlek	Lager DE	Lager NDE
63	6201 ZZ	6201 ZZ
71	6202 ZZ	6202 ZZ
80	6204 ZZ	6204 ZZ
90	6205 ZZ	6205 ZZ
100	6206 ZZ	6206 ZZ
112	6206 ZZ	6206 ZZ
132	6208 ZZ	6208 ZZ
160	6309 ZZ	6209 ZZ

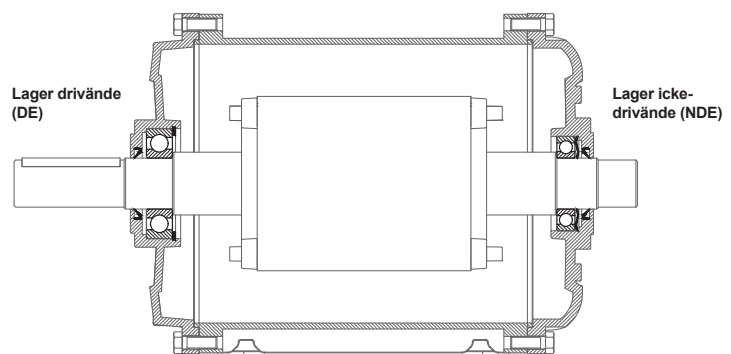



Vi lagerhåller ett stort antal produkter och delar för att säkerställa snabba leveranser. Våra logistiklösningar kan anpassas efter varje kunds unika behov.

OUR ENERGY – YOUR SUCCESS



Kontakta BEVI

Uppdaterade kontaktuppgifter till alla BEVI:s kontor är tillgängliga på vår hemsida www.bevi.se.

BEVI AB, Blomstermåla (huvudkontor)
Tel. 0499-271 00
info@bevi.se

BEVI AB, Umeå (regionkontor)
Tel. 090-70 44 30
bevinord@bevi.se